



Bundesamt  
für Bevölkerungsschutz  
und Katastrophenhilfe



# Medizinische Task Force Sachstand und Weiterentwicklung August-2017



**BBK.** Gemeinsam handeln. Sicher leben.

Bild: DLR



- Aktuelle Entwicklung der MTF
- Das Rahmenkonzept der MTF (RK MTF)
- Abschluss der Feinkonzeptentwicklung der Teileinheiten MTF
- inhaltliche Änderungen der Teileinheiten der MTF
- Ergänzende Zivilschutzausbildung



- Redaktionelle Abschlussitzung des Rahmenkonzeptes MTF 06/2017  
→ erfolgt
- Entwicklung des Bildungsrahmenplanes der Teileinheit Logistik 07/2017  
→ erfolgt
- Abschlussbericht (Vorlage und Erledigung der Aufträge) des AFKzV in der Herbstsitzung 2017 (20./21.09.2017) → eingereicht
- Abschlussbericht (Vorlage und Erledigung der Aufträge) des AK V in der Herbstsitzung 2017 (Oktober 2017) → wird eingereicht



- im AFKzV/AK V soll:
  - Benehmen mit den Ländern über den veränderten Ausstattungs- und Ausbildungsumfang MTF herstellen (§11 Abs. 1 ZSKG)
  - Behandlungsbereitschaften komplettieren  
→ Beschaffung GW Behandlung
  - Ausstattung der Führungsgruppen vervollständigen  
→ Beschaffung FÜKW + Zusatzmaterial
  - Ausstattung aller Logistikzüge beschaffen
  - Personal für alle Teileinheiten ausbilden

# Das Rahmenkonzept der MTF (RK MTF)



## Gliederung des Rahmenkonzeptes :

- Teil I  
Allgemeine Regelungen für die Medizinischen Task Force
- Teil II  
Beschreibung der Medizinischen Task Force (Teileinheiten)
- Teil III  
Einsatz der Medizinischen Task Force (MTF)
- Anlagen



# Das Rahmenkonzept der MTF (RK MTF)

## Teil I - Allgemeine Regelungen für die Medizinischen Task Force



---

Gliederung Teil I (neu):

Pkt. 1 → Die Taktische Einheit Medizinische Task Force (MTF)

Pkt. 2 → Einsatz- und Führungsszenarien

Pkt. 3 → Länderverteilung

Pkt. 4 → Anforderungen an die zuständigen Stellen, Behörden und  
Träger der MTF

Pkt. 5 → Bewirtschaftung

# Das Rahmenkonzept der MTF (RK MTF)

## Teil II – Beschreibung der MTF (Teileinheiten)



Gliederung Teil II:

neue Reihenfolge

Pkt. 6 → Gesamtstärke und Gliederung der Medizinischen Task Force

Pkt. 7 → Teileinheit Führung

Pkt. 8 → Teileinheit Behandlung

Pkt. 9 → Teileinheit Patiententransport

Pkt. 10 → Teileinheit Dekontamination von Verletzten

Pkt. 11. → Teileinheit Logistik

Pkt. 12. → Ergänzende zivilschutzbezogene Ausbildung für Einsatzkräfte der MTF

# Das Rahmenkonzept der MTF (RK MTF)

## Teil III - Einsatz der Medizinischen Task Force (MTF)



Gliederung Teil III (neu):

Pkt. 13 →           Allgemeine Voraussetzungen

<b>13.</b>	<b>Allgemeine Voraussetzungen.....</b>	<b>135</b>
13.1	Herstellen der Einsatzbereitschaft am Fahrzeug-Standort.....	135
13.2	Sammelraum auf Standortebene einer MTF.....	136
13.3	Kfz-Marsch im Verband zum Bereitstellungsraum im Einsatzgebiet (BR).....	136
13.4	Unterkunft im Einsatzgebiet.....	136
13.5	Vorbereitung für den Einsatz (Auffüllen + Reservebildung) der ersten MTF.....	136
13.6	Abrücken von der Unterkunft zum Einsatzort.....	137
13.7	Einsatzort - Sofortbedarf einer MTF bei Einsatzbeginn.....	137
13.8	Ablösung und Wechsel einer MTF im Einsatz.....	137
13.9	Einsatzende, Abbau und Verlastung.....	138
13.10	Vorbereitung Rückverlegen.....	138
13.11	Kfz-Marsch im Verband zum Sammelraum auf Standortebene.....	138
13.12	Rückkehr am Sammelraum.....	138
13.13	Wiederherstellung der Einsatzbereitschaft am Fahrzeugstandort.....	139
13.14.	Einsatzauswertung.....	139



# Abschluss der Feinkonzeptentwicklung der fünf MTF Teileinheiten



Abschluss Rahmenkonzept + Ausbildungstabellen aller fünf Teileinheiten der MTF → 14. Sitzung der Bund-/Länderoffenen AG Ausbildung im März 2017

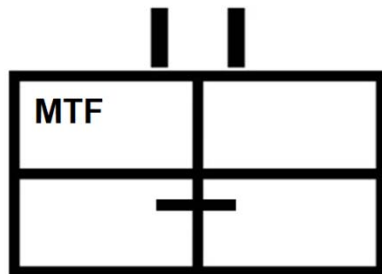

# Änderungen



## Anpassung der Gesamtstärke:

- Gesamtstärke: (23/31/84/138)
- Führungsgruppe (Stärke: 5/1/3/9)
- Behandlungsbereitschaft (Stärke: 13/19/34/66)
- Patiententransportgruppe (Stärke: 0/2/10/12)
- Dekontaminationszug für Verletzte (Stärke: 3/5/28/36)
- Logistikzug (Stärke: 2/4/9/15)

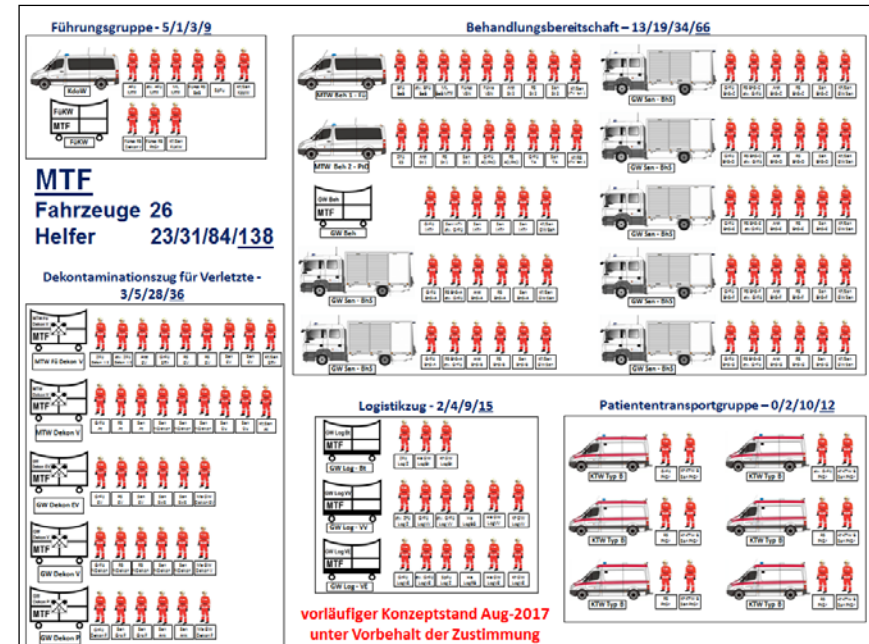



# Teileinheit Führung der MTF (TE Füh)



## Führungsgruppe – FüGr – 5/1/3/9

zwei Fahrzeuge

1 x Kommandowagen (KdoW)

1 x Führungskraftwagen (FüKW)

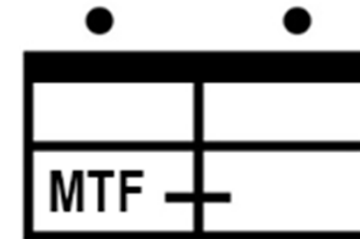

FüGr MTF 34 im Bereitstellungsraum / TrÜbPI Lehin

# Teileinheit Führung (TE FÜ) der MTF Änderungen



---

## Fahrzeugbesetzung (neu):

- Kommandowagen (KdoW)
  - Abteilungsführer
  - stv. Abteilungsführer
  - Medizinischer Leiter MTF
  - Führungsassistent Behandlung in der Führungsgruppe
  - Sprechfunker Kommandowagen
  - Kraftfahrer Kommandowagen
  
- Führungskraftwagen (FüKW)
  - Führungsassistent Dekontamination von Verletzten in der Führungsgruppe
  - Führungsassistent Patiententransport in der Führungsgruppe
  - Kraftfahrer Führungskraftwagen

# Teileinheit Führung (TE FÜ) der MTF Grafik (neu)



## Führungsgruppe - 5/1/3/9

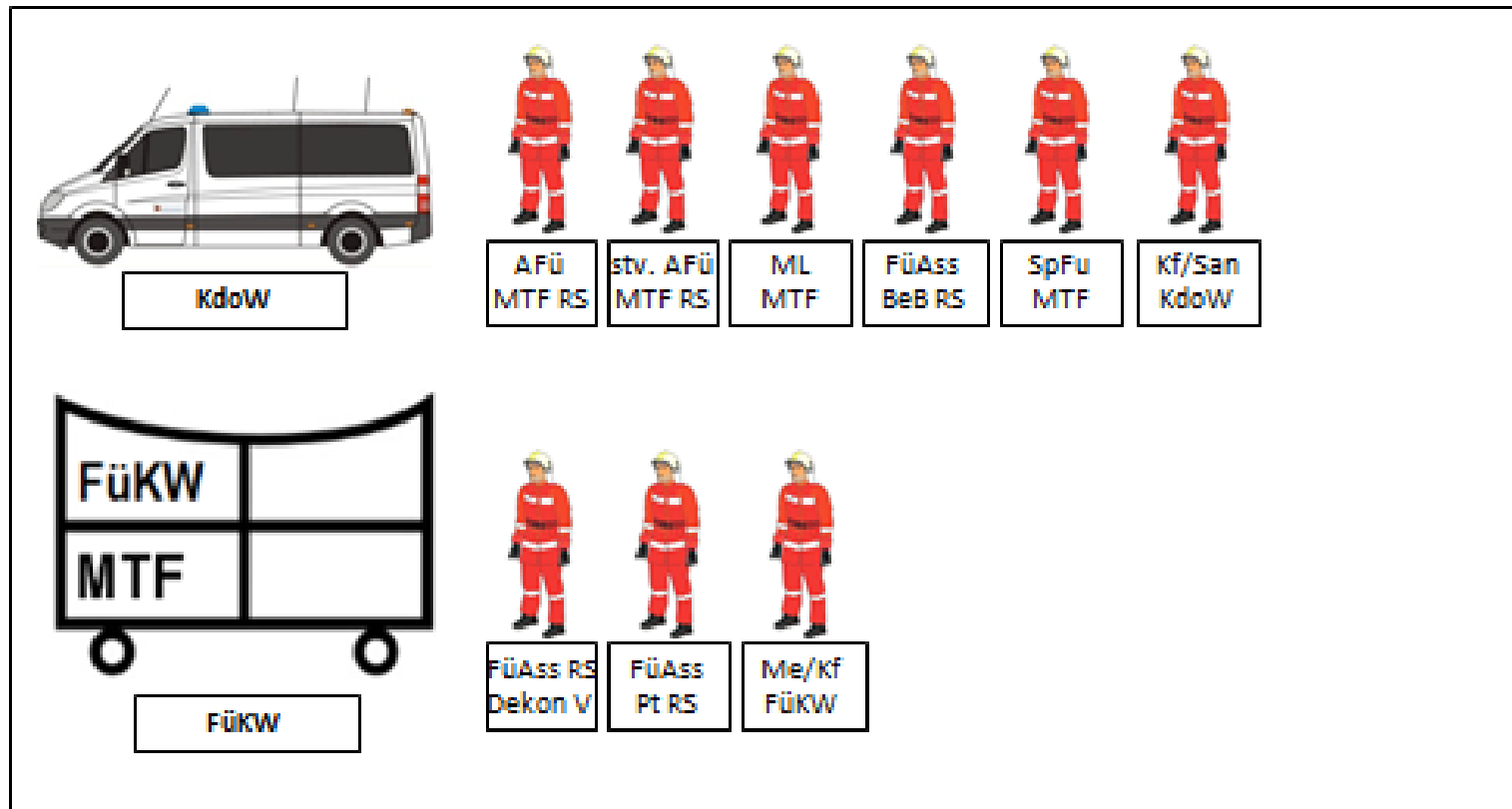

# Teileinheit Behandlung (TE BeB)



## Behandlungsbereitschaft – BeB – 13/19/34/66

zehn Fahrzeuge

2 x Mannschaftstransportwagen Behandlung (MTW Beh 1 & 2)

7 x Gerätewagen Sanität (GW San)

1 x Gerätewagen Behandlung (GW Beh)



BHP der MTF 34 - TrÜbPI Lehnin, Quelle DLR

# Teileinheit Behandlung (TE BeB) Grafik



## Behandlungsbereitschaft – 13/19/34/66

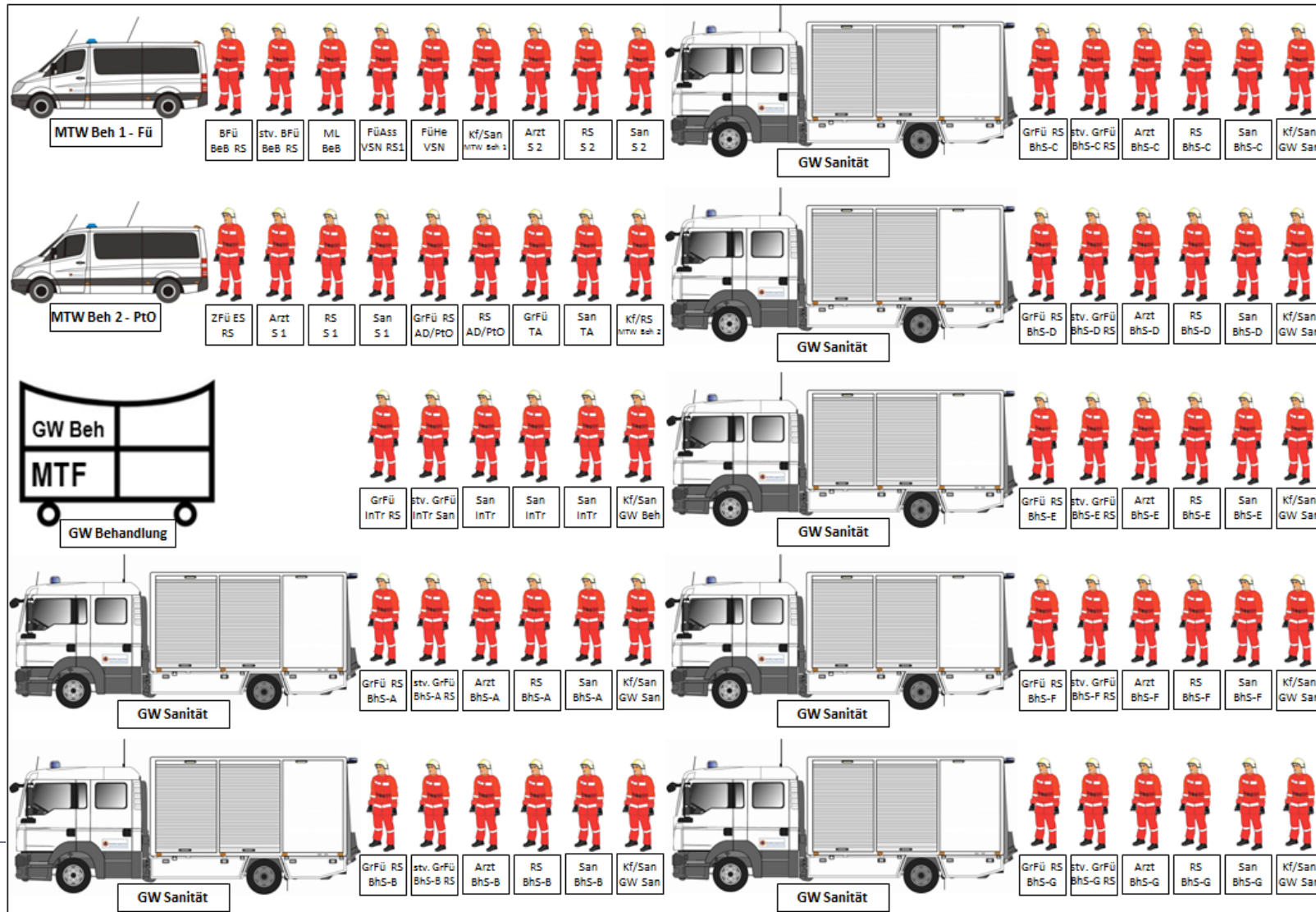



# Teileinheit Patiententransport (TE Pt) der MTF



Patiententransportgruppe – PtGr – 0/2/10/12

sechs Fahrzeuge

6 x KTW Typ B / KTW 4-Tragen



PG MTF 17 im Bereitstellungsraum, TrÜbPI Lehnin

# Teileinheit Patiententransport (TE Pt) der MTF Grafik



## Patiententransportgruppe – 0/2/10/12

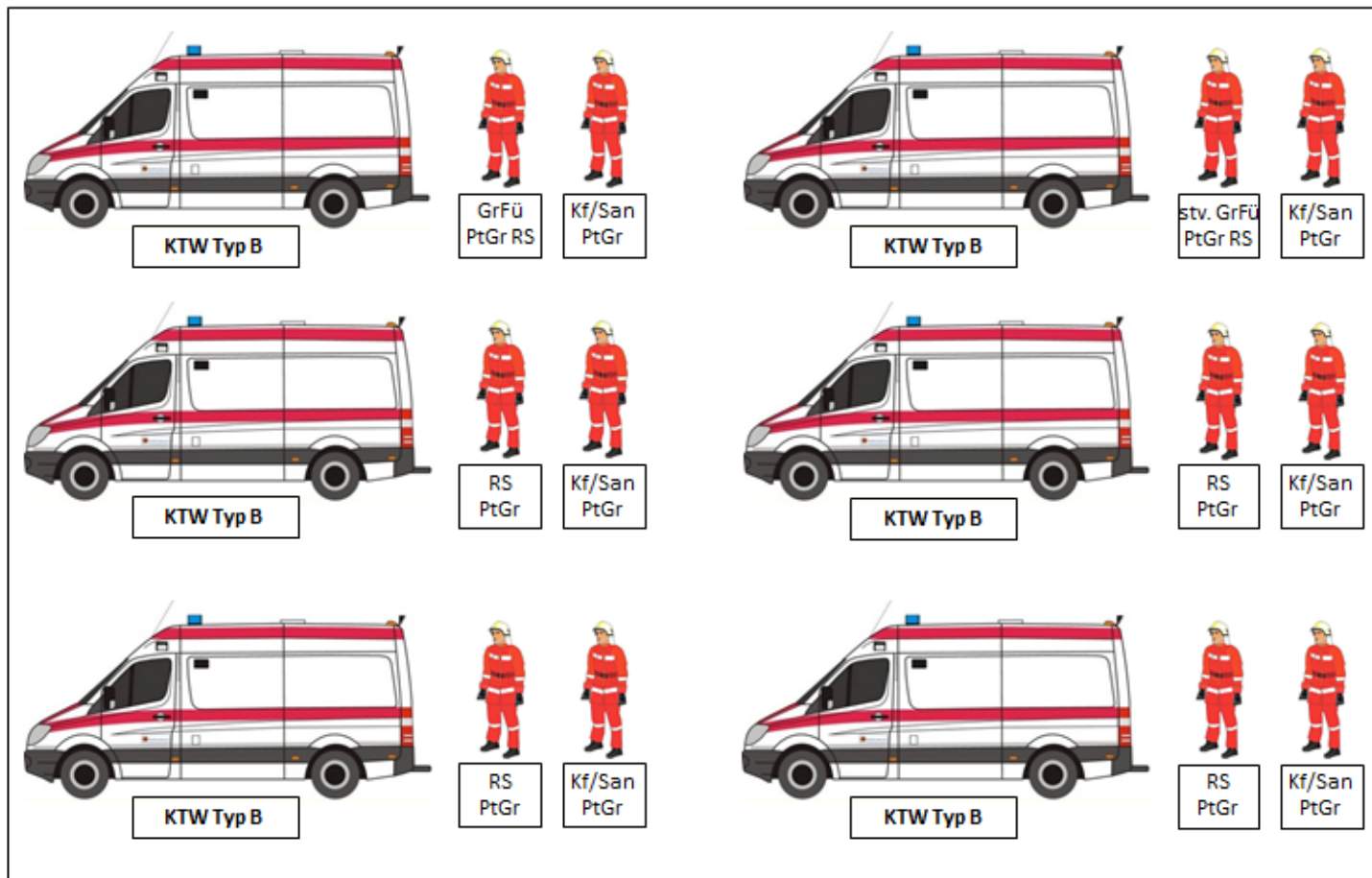

# Teileinheit Dekontamination Verletzter (TE DekonV Z)



## Dekontaminationszug für Verletzte – Dekon V Z - 3/5/28/36

fünf Fahrzeuge

- 1 x Mannschaftstransportwagen Führung Dekontamination Verletzter
- 1 x Mannschaftstransportwagen Dekontamination Verletzter
- 1 x Gerätewagen Dekontamination Erstversorgung
- 1 x Gerätewagen Dekontamination Verletzter
- 1 x Gerätewagen Dekontamination Personal

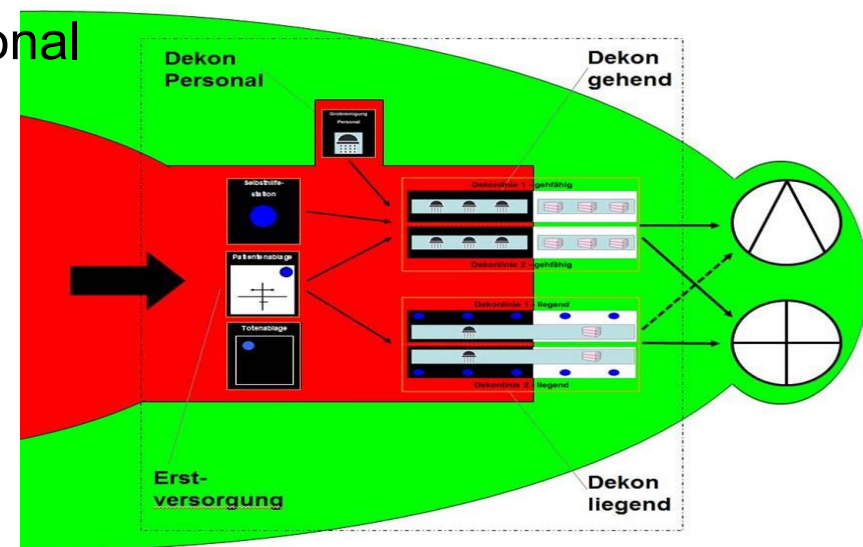
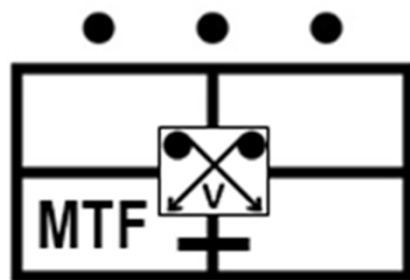

# Teileinheit Dekontamination Verletzter (TE DekonV Z) Grafik



## Dekontaminationszug für Verletzte - 3/5/28/36

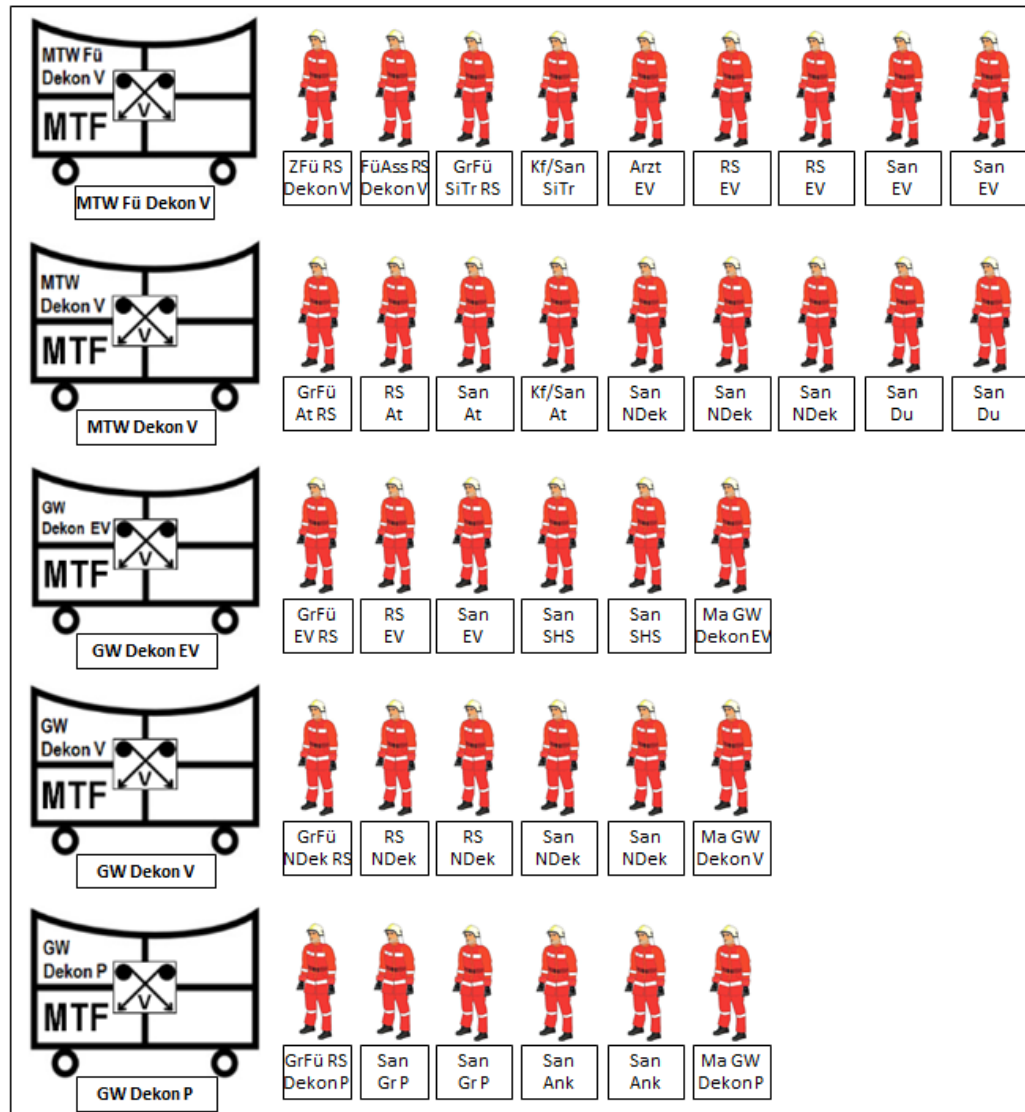

# Teileinheit Logistik (TE Log)



## Logistikzug – Log Z - 3/5/28/36

drei Fahrzeuge

1 x Gerätewagen Logistik, Betreuung

1 x Gerätewagen Logistik, Versorgung Verbrauchsmaterial

1 x Gerätewagen Logistik, Versorgung Einsatzkräfte

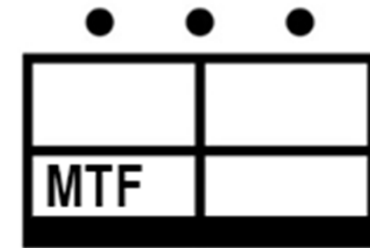

# Teileinheit Logistik (TE Log)

## Änderungen (1)

---



### Fahrzeugbesetzung geändert

- Gerätewagen Logistik, Betreuung (GW Log Bt)
  - Zugführer Logistik
  - Helfer Logistik, Betreuung
  - Kraftfahrer Gerätewagen Logistik, Betreuung
  
- Gerätewagen Logistik, Versorgung Verbrauchsmaterial
  - stv. Zugführer Logistik
  - Gruppenführer Logistik, Versorgung Verbrauchsmaterial
  - stv. Gruppenführer Logistik, Versorgung Verbrauchsmaterial
  - Helfer für Logistik, Betriebsstoffausgabe/Gerätewartung
  - Helfer für Logistik, Versorgung Verbrauchsmaterial
  - Kraftfahrer Gerätewagen Logistik, Versorgung Verbrauchsmaterial

# Teileinheit Logistik (TE Log) Änderungen (2)



## Fahrzeugbesetzung geändert

- Gerätewagen Logistik, Versorgung Einsatzkräfte
  - Gruppenführer Logistik, Versorgung Einsatzkräfte
  - stv. Gruppenführer Logistik, Versorgung Einsatzkräfte
  - Sprechfunker im Logistikzug
  - Helfer für Logistik, Ruhebereich der Einsatzkräfte
  - Helfer für Logistik, Versorgung Einsatzkräfte
  - Kraftfahrer Gerätewagen Logistik, Versorgung Einsatzkräfte
- Gründe:
  - Änderungen spiegeln Beratungen sowie Beschlüsse der Bund-/Länderoffenen AG Ausbildung wieder
  - in allen Teileinheiten der MTF entsprechen die in FwDV 3 genannten Personalstärken

# Teileinheit Logistik (TE Log)

## Grafik



### Logistikzug - 2/4/9/15

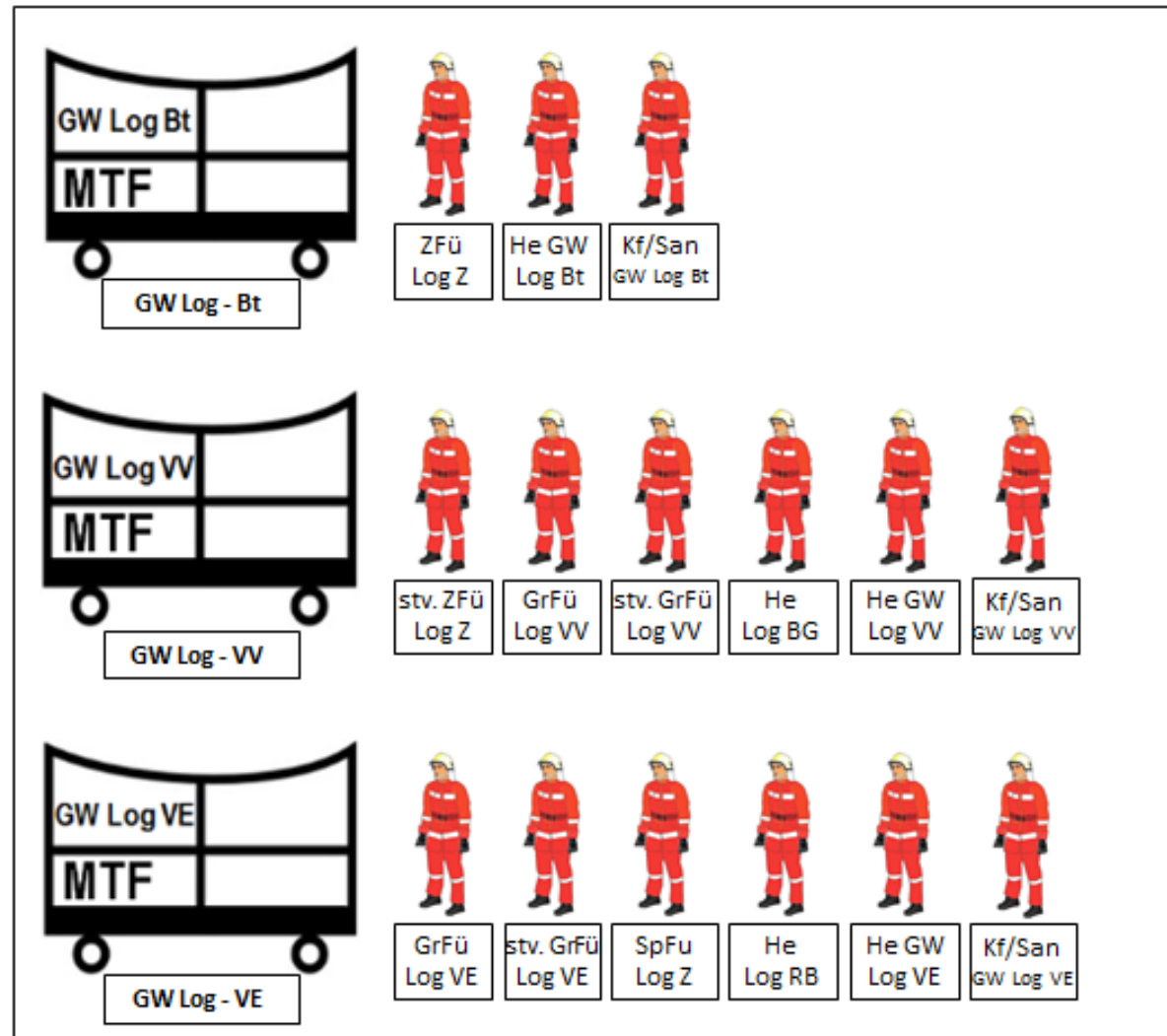



# Teileinheit Logistik (TE Log) Fahrzeuge



- Gerätewagen Logistik – Betreuung (GW L1)

- „Führungsstelle“
- Versorgung der Einsatzkräfte vor Ort

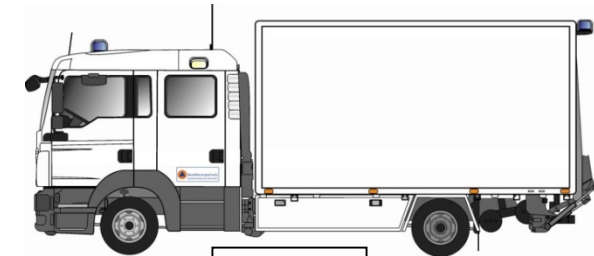

GW Log - Bt

- Gerätewagen Logistik, Versorgung Verbrauchsmaterial (GW L2)

- Ausstattung Logistik-Stützpunkt
- Ausstattung Betriebsstoffausgabe, Gerätewartung und Fahrzeug-Parkfläche
- Transport Versorgungsgüter

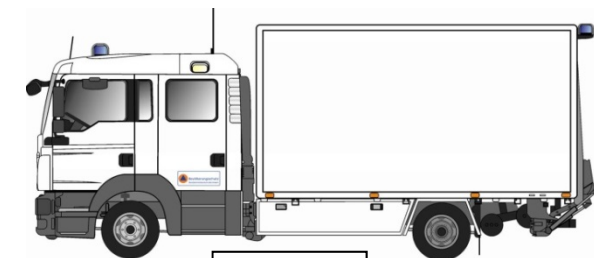

GW Log - St

- Gerätewagen Logistik; Versorgung Einsatzkräfte (GW L2)

- Ausstattung Verpflegungsstelle EK
- Ausstattung Ruhebereich EK
- Transport Versorgungsgüter

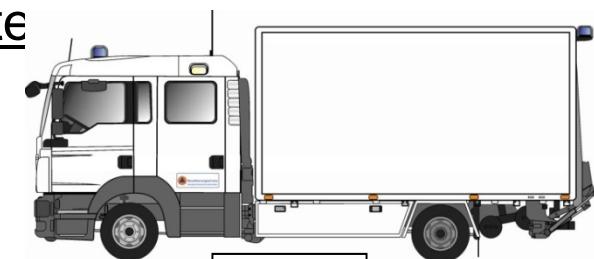

GW Log - VE

# Ergänzende Zivilschutzausbildung für die MTF Änderungen



## Neues Ausbildungskonzept des Bundes erstellt

- Teil I Allgemeines und Grundlagen zur Zivilschutzausbildung
- Teil II Bildungsrahmenpläne
- Teil III Ausbildungsunterlagen

## Ausbildungen für die MTF

- für fast alle Ausbildungen Bildungsrahmenerstellt
- für alle Ausbildungen Ausbildungsunterlagen erstellt
- Bildungsrahmenplan für Maschinist Dekon V in Bearbeitung



# Ergänzende Zivilschutzausbildung für die Medizinische Task Force

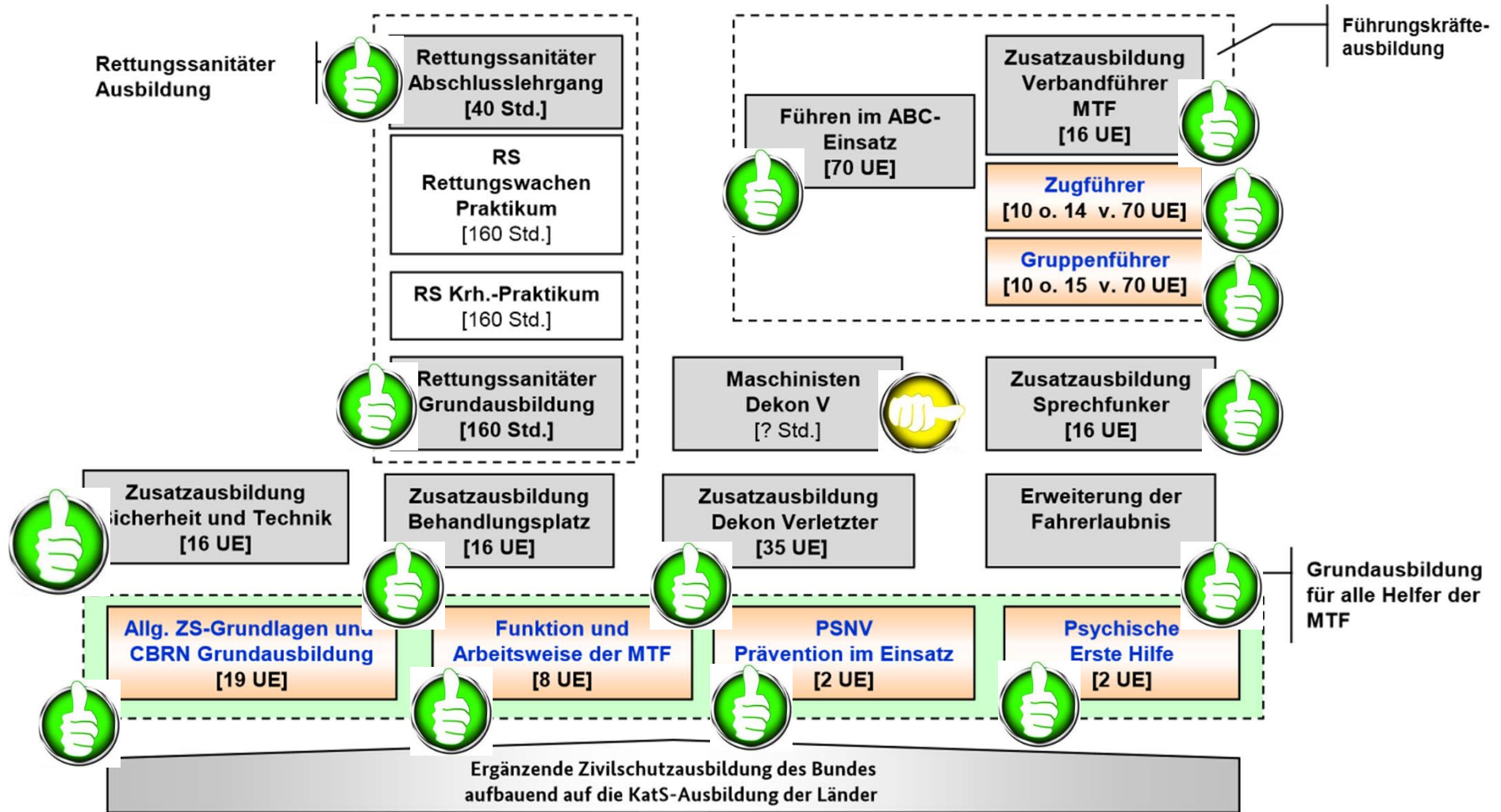

# Ergänzende Zivilschutzausbildung für die MTF Änderungen



Neue Bezeichnung → „Zusatzausbildung Logistik, Sicherheit und Technik

- Ansatz auf 18 UE (+2) erhöht
- Inhalte angepasst
  - Aufbau und Ablauf des Log Z aufgenommen
  - Besonderheiten Logistik im Zivilschutz

Anzahl Ausbildungen

- 27 Ausbildungen auf bereits bestehende Funktionen erhöht
- aufgrund Personalerhöhung zusätzliche Ausbildungen für Einsatzkräfte
- Reduzierung Qualifikation Rettungssanitäter auf 55 (-22) /MTF (Einfachbesetzung) reduziert



# Vielen Dank für Ihre Aufmerksamkeit!

## Kontakt

Bundesamt für Bevölkerungsschutz und Katastrophenhilfe

Referat III.4 - Sanitätsdienst

Abteilung III - Wissenschaft und Technik

Provinzialstraße 93, 53127 Bonn

Tel: +49 228 99 550-0

Fax: +49 228 99 550-4620

E-Mail: [mtf@bbk.bund.de](mailto:mtf@bbk.bund.de)

Internet: [www.bbk.bund.de](http://www.bbk.bund.de)

